

КОМПЛЕКСНЫЕ
СИСТЕМЫ
БЕЗОПАСНОСТИ





Наш девиз: «Созидая совершенство»

«Созидание совершенства – это процесс неуклонного, непрекращающегося движения вперед, творческое стремление создать невозможное, а создав его, осознать, что совершенство еще впереди».

— **Юрий Стоянов**
Председатель совета директоров компании СТИЛСОФТ

A handwritten signature in black ink, enclosed within a hand-drawn oval. The signature is stylized and appears to be the initials 'Ю.С.' followed by a flourish.

СТИЛСОФТ

Компания СТИЛСОФТ – ведущий разработчик и производитель комплексных систем безопасности, специальной техники, беспилотных летательных аппаратов и космических систем.

**НАУЧНЫЕ
ИССЛЕДОВАНИЯ**

**СЕРТИФИКАЦИЯ
ОБОРУДОВАНИЯ**

**ИННОВАЦИОННЫЕ
РАЗРАБОТКИ**

**ПРОФЕССИОНАЛЬНОЕ
ОБУЧЕНИЕ**

**ВЫСОКОТЕХНОЛОГИЧНОЕ
ПРОИЗВОДСТВО**



СТИЛСОФТ

НАШИ ПРЕИМУЩЕСТВА



**РОССИЙСКИЙ
РАЗРАБОТЧИК
ТСО И СПЕЦИАЛЬНОЙ
ТЕХНИКИ**



**СОБСТВЕННОЕ
ПРОИЗВОДСТВО
ПОЛНОГО ЦИКЛА**

22

ГОДА

УСПЕШНОЙ РАБОТЫ

ЗАЩИТА ПРОЕКТА

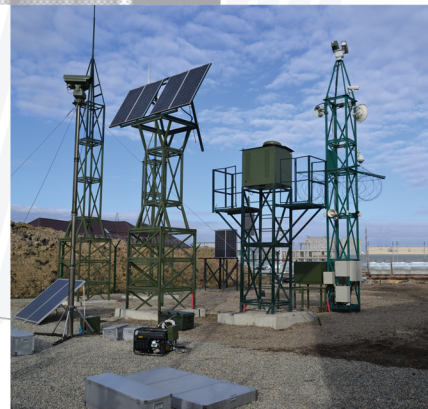

**ОПЫТ РАБОТЫ
С БЛИЖНИМ И ДАЛЬНИМ
ЗАРУБЕЖЬЕМ**



**ДРУЖЕЛЮБНЫЕ
ИНЖЕНЕРНЫЕ РЕШЕНИЯ**

**ВОЕННАЯ
ПРИЕМКА**

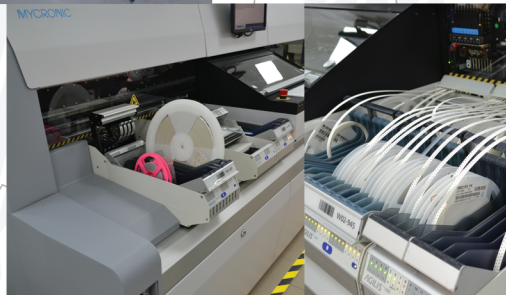

**ИНДИВИДУАЛЬНЫЙ
ПОДХОД**

**ДОРАБОТКА ПОД
ТРЕБОВАНИЯ ЗАКАЗЧИКА**



СТИЛСОФТ

ИСПЫТАТЕЛЬНАЯ ЛАБОРАТОРИЯ



Лаборатория проводит сертификационные испытания технических средств обеспечения транспортной безопасности на соответствие требованиям Постановления Правительства РФ № 969 и Федерального закона № 16 - ФЗ «О транспортной безопасности».

Испытательная лаборатория СТИЛСОФТ оказывает услуги на территории всей России. При необходимости проводятся выездные сертификационные испытания образцов на объектах транспортной инфраструктуры заявителя.

▲ АККРЕДИТОВАНА

ПОВЕРОЧНАЯ ЛАБОРАТОРИЯ

Лаборатория проводит метрологическую поверку большого перечня комплексов фото- и видеофиксации нарушений правил дорожного движения.

Преимуществом лаборатории СТИЛСОФТ является поверка комплексов фото- и видеофиксации нарушений ПДД «под ключ» на месте эксплуатации.

▲ АККРЕДИТОВАНА

СТИЛСОФТ

ПРОДУКЦИЯ



КОМПЛЕКСЫ СОБСТВЕННОЙ БЕЗОПАСНОСТИ ОБЪЕКТА



СПЕЦИАЛЬНАЯ
ТЕХНИКА



КОМПЛЕКСЫ С БЕСПИЛОТНЫМ
ВОЗДУШНЫМ СУДНОМ

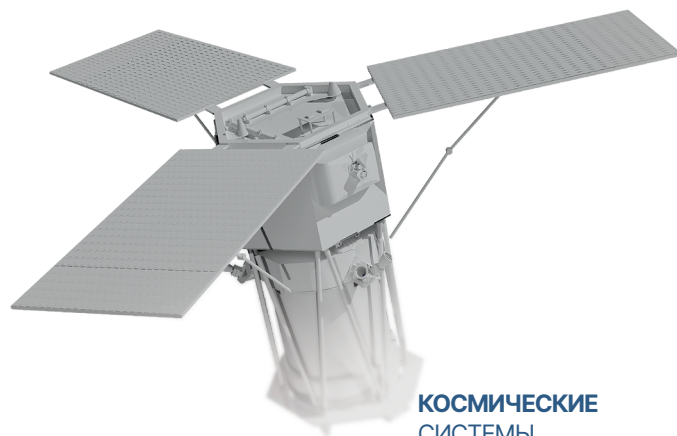

КОСМИЧЕСКИЕ
СИСТЕМЫ

СТИЛСОФТ

КОМПЛЕКСНАЯ СИСТЕМА БЕЗОПАСНОСТИ ОБЪЕКТА «СИНЕРГЕТ»



предназначена для организации охраны и обороны объекта,
управления силами реагирования

СИНЕРГЕТ

Комплексная система безопасности объекта «Синергет» представляет собой аппаратно-программный комплекс с элементами искусственного интеллекта. «Синергет» состоит из множества элементов, каждый из которых представляет собой функционально законченное изделие. Все компоненты способны работать отдельно или, объединяясь с другими частями в единую экосистему «Синергет», организовывать комплекс обеспечения безопасности объекта любого масштаба и сложности.

СОСТАВ

01

система телевизионного наблюдения (СТН)

включает в себя линейку видеокамер и видеосерверов собственного производства, поддерживает современные протоколы для интеграции видеокамер сторонних производителей, обеспечивает отображение и запись видеоканалов, обладает встроенной системой видеоаналитики

02

система контроля и управления доступом (СКУД)

включает в себя линейку сетевых контроллеров и набор оконечного оборудования, позволяет реализовать сложные алгоритмы прохода. В системе используются оригинальные алгоритмы распознавания автомобильных номеров, лица человека и контроля температуры тела. Сертифицирована для работы с персональными данными

03

система охраны периметра (СОП)

включает в себя систему передачи данных и управления электропитанием, организованную на базе универсальных контроллеров и охранных извещателей собственного производства различных физических принципов действия

04

система охранной сигнализации (СОС)

состоит из сетевых приемно-контрольных приборов и охранных извещателей. Приборы отличаются высокой надежностью и стильным промышленным дизайном

05	система охранно-пожарной сигнализации (ОПС)	включает в себя адресные и адресно-аналоговые приемно-контрольные приборы и пожарные извещатели, также «Синергет» поддерживает интеграцию с ОПС сторонних производителей
06	система оповещения и громкоговорящей связи (ОГС)	включает в себя линейку сетевых трансляционных усилителей и громкоговорителей с Ethernet-интерфейсом и электропитанием по стандарту PoE
07	система сбора и обработки информации (ССОИ)	отличается дружественным к пользователю интерфейсом и широким применением искусственного интеллекта. В ССОИ реализована поддержка принятия решений и множество аналитических подсистем

В комплексной системе безопасности объекта «Синергет» широко применяются технология Ethernet и концепция промышленного интернета вещей, что позволяет реализовать децентрализованные распределенные системы, построенные по модульному принципу. Такой подходкратно повышает надежность системы, минимизирует воздействие человеческого фактора на этапе проектирования и оснащения, а также упрощает эксплуатацию объекта.

Специальное программное обеспечение «Синергет КСБО» адаптировано для работы на различных операционных системах, защищено и сертифицировано для обработки закрытой информации.

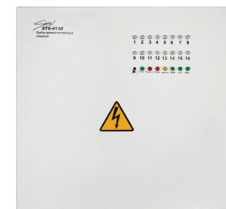

На основе КСБО «Синергет» компанией СТИЛСОФТ разработаны три специализированные комплексные системы обеспечения безопасности:



**Комплексная система безопасности объекта
«Синергет ВК»**

*предназначена для объектов высшей категории
Министерства обороны РФ, объектов Росгвардии*



**ПРИНЯТА НА СНАБЖЕНИЕ
МО РФ и РОСГВАРДИИ**



**Комплексная система обеспечения безопасности
«Синергет 1 СВ»**

*предназначена для объектов I, II и III категории
Министерства обороны РФ, объектов Росгвардии*



**ПРИНЯТА НА СНАБЖЕНИЕ
МО РФ и РОСГВАРДИИ**



**Комплексная система безопасности объекта
«Синергет КИТСОЗ»**

*предназначена для объектов
Федеральной службы безопасности РФ*



**РЕКОМЕНДОВАНА К ЭКСПЛУАТАЦИИ
ФСБ РОССИИ**





Все устройства из состава **СИНЕРГЕТ** интеллектуальны и взаимодействуют между собой.

ТИПОВАЯ СИСТЕМА КСБО

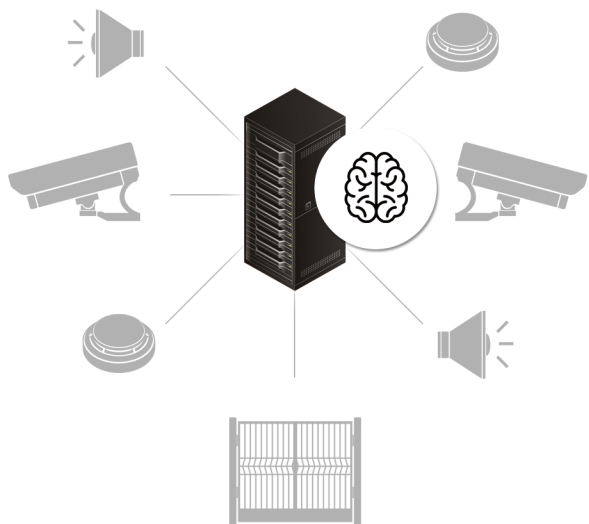

СИСТЕМА КСБО **СИНЕРГЕТ**

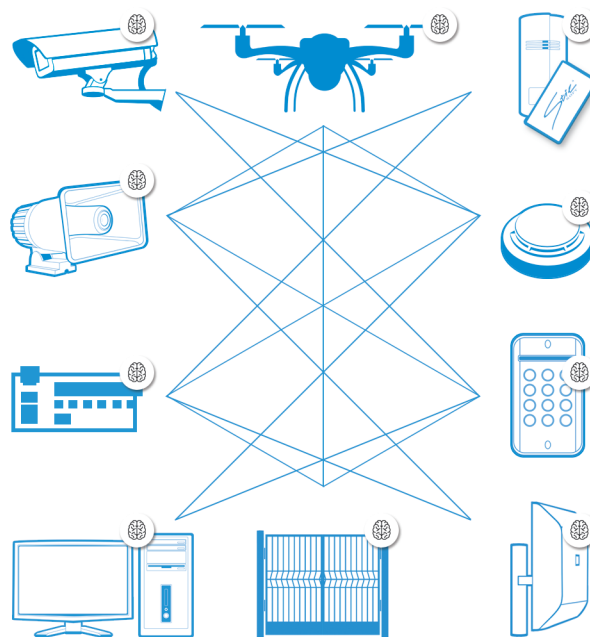

КРОССПЛАТФОРМЕННОСТЬ



ПЛАТФОРМЫ



ТЕХНОЛОГИИ для ВСЕХ УСТРОЙСТВ

POE

ETHERNET

PLUG & PLAY

КОЛИЧЕСТВО УСТРОЙСТВ В СИСТЕМЕ

400+

Собственного производства

4000+

Стороннего производства

ДЕЦЕНТРАЛИЗОВАННОЕ
ПОСТРОЕНИЕ

РАСПРЕДЕЛЕННАЯ
МНОГОУРОВНЕВАЯ
СИСТЕМА УПРАВЛЕНИЯ

ИСКУССТВЕННЫЙ
ИНТЕЛЛЕКТ

ЗАЩИЩЕННАЯ
СЕРТИФИЦИРОВАННАЯ
ОБРАБОТКА ИНФОРМАЦИИ

ПОДДЕРЖКА ПРИНЯТИЯ
РЕШЕНИЙ ОПЕРАТОРОМ

КОНТРОЛЬ ТЕКУЩЕГО
И ПРОГНОЗИРОВАНИЕ БУДУЩЕГО
СОСТОЯНИЯ СИСТЕМЫ

СТИЛСОФТ

СПЕЦИАЛЬНАЯ ТЕХНИКА



«АВАНПОСТ»

АВТОНОМНЫЙ ПОСТ
ТЕХНИЧЕСКОГО НАБЛЮДЕНИЯ

ПРИНЯТО НА СНАБЖЕНИЕ
ПС ФСБ РОССИИ

ПРИНЯТО НА СНАБЖЕНИЕ
МО РФ

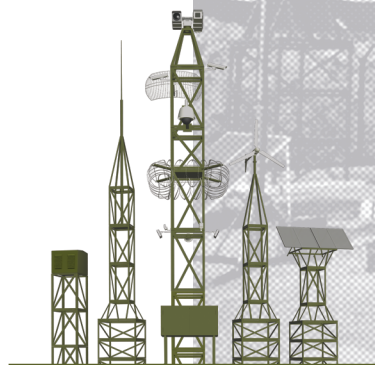

Предназначен для дальнего видеонаблюдения открытых пространств и охраны рубежей государственной границы

Комплекс обеспечивает круглосуточный визуальный контроль в пределах прямой видимости с обнаружением целей различных типов на дальностях до 10 км. Основным элементом комплекса является оптико-электронный модуль с видеокамерой высокого разрешения и тепловизором. Комплекс позволяет отображать информацию в реальном времени на рабочем месте оператора, расположенном на удалении от места установки поста.

Отличительными особенностями комплекса являются: автономное питание с использованием энергии ветра и солнца, обнаружение целей в любых погодных условиях при помощи РЛС, простота эксплуатации, надежность.



«МУРОМ»

АВТОНОМНЫЙ
МОБИЛЬНЫЙ КОМПЛЕКС
ВИДЕО-ТЕПЛОВИЗИОННОГО
НАБЛЮДЕНИЯ

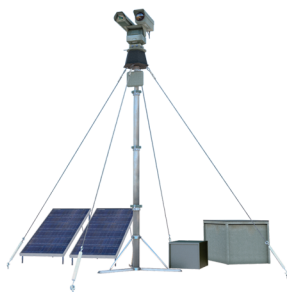

Предназначен для оперативной организации поста круглосуточного дальнего видеонаблюдения открытых пространств

Комплекс обеспечивает круглосуточный визуальный контроль в пределах прямой видимости с обнаружением целей различных типов на дальностях до 10 км. В состав комплекса входят пневматическая мачта, оптико-электронный модуль с видеокамерой высокого разрешения и тепловизором, система автономного энергоснабжения на основе солнечных модулей и бензогенератора. Комплекс позволяет отображать информацию в реальном времени на защищенном ноутбуке или на посту наблюдения, расположенном на удалении от места установки комплекса (удаленный АРМ в комплект поставки не входит). В рабочий режим комплекс разворачивается менее чем за час.

ПРИНЯТО НА СНАБЖЕНИЕ
МО РФ

ПРИНЯТО НА СНАБЖЕНИЕ
ПС ФСБ РОССИИ

Компанией разработано два специализированных продукта на основе комплекса «Муром»:
КТСО «Муром 1 СВ» предназначен для охраны расположения войсковых подразделений вне мест постоянной дислокации

АМКВНТН «Муром-П» предназначен для охраны государственной границы





«ЗАСЛОН»

КОМПЛЕКТ СРЕДСТВ ОХРАНЫ
КОМНАТЫ ДЛЯ ХРАНЕНИЯ ОРУЖИЯ

ПРИНЯТО НА СНАБЖЕНИЕ
МО РФ



Предназначен для организации охраны комнаты для хранения оружия и режимных помещений

Представляет собой металлическую дверь с интегрированным в нее оборудованием: две видеокамеры, управляющий контроллер, комплект беспроводных охранных извещателей (объемный, поверхностный и звуковой). Комплект «Заслон» обеспечивает физическое препятствие доступу, обнаружение признаков нарушителя в охраняемом помещении и видеорегистрацию. «Заслон» также выполняет функции сбора, обработки, передачи и предоставления информации, осуществляет СМС-информирование, голосовое оповещение о вскрытии, тревоге и возникающих неисправностях.



«СКОРПИОН-П»

МОБИЛЬНЫЙ КОМПЛЕКС
ТЕХНИЧЕСКОГО НАБЛЮДЕНИЯ

ПРИНЯТО НА СНАБЖЕНИЕ
ПС ФСБ РОССИИ



Предназначен для оперативной организации поста круглосуточного дальнего видеонаблюдения открытых пространств. Комплекс выполнен на базе автомобиля повышенной проходимости

Оптико-электронный модуль, установленный на пневматической мачте высотой 4,2 м в грузовом отсеке автомобиля, обеспечивает круглосуточный визуальный контроль в пределах прямой видимости с обнаружением целей различных типов на дальностях до 10 км. Рабочее место оператора оборудовано в пассажирском отсеке автомобиля. Автомобиль оснащен комплектом ночного вождения, автономным отопителем салона и кондиционером. Для обнаружения целей в сложных погодных условиях используется РЛС.



«ЭНЕРГЕТ 1 СМВА»

СИСТЕМА
БЕСПЕРЕБОЙНОГО
ЭЛЕКТРОПИТАНИЯ

ПРИНЯТО НА СНАБЖЕНИЕ
МО РФ



Предназначена для организации резервного питания объектов охраны

«Энергет 1 СМВА» представляет собой металлический контейнер с расположенным внутри дизельным генератором мощностью 30 кВт и источником бесперебойного питания такой же мощности. Контейнер оснащен системой отопления и вентиляции, позволяющей работать в широком диапазоне температур. Подсистема собственной безопасности обеспечивает охрану, контроль доступа, противопожарную защиту и исключает несанкционированное использование топлива. «Энергет 1 СМВА» обеспечивает автоматическое переключение питания потребителей без прерывания их электроснабжения.



«УЛЕЙ 1 М»

МОБИЛЬНЫЙ КОМПЛЕКС
МОНИТОРИНГА ОБСТАНОВКИ

ПРИНЯТО НА СНАБЖЕНИЕ
МО РФ



Предназначен для оперативной организации временных точек контроля доступа

Комплект состоит из мобильного пункта управления – защищенного ноутбука, мобильных считывателей, выполненных в виде смартфона, и комплекта бесконтактных карт. Мобильный пункт управления также выполняет функцию бюро пропусков. Мобильный считыватель позволяет идентифицировать посетителей по бесконтактным картам и проводить биометрическую проверку по лицу. Мобильный считыватель может работать как под управлением мобильного пункта управления (используя беспроводные каналы связи), так и автономно.



«СКАЙРОН О»

КОМПЛЕКС КОНТРОЛЯ
ПРИЛЕГАЮЩЕЙ ТЕРРИТОРИИ
НА ОСНОВЕ БЕСПИЛОТНОГО
ВОЗДУШНОГО СУДНА



Предназначен для оперативного наблюдения и видеосъемки охраняемых территорий, обнаружения нарушителей, розыска пропавших граждан

Комплекс состоит из беспилотного воздушного судна (БВС), оснащенного съемной полезной нагрузкой, и наземной станции управления. БВС обеспечивает видео- и тепловизионное наблюдение объекта интереса. Управление полетом БВС, формирование полетных заданий, прием, просмотр и запись полученных данных в реальном масштабе времени осуществляется с наземной станции управления. Особенностью «СКАЙРОН О» является возможность полностью автоматического выполнения задания, а также функционирование в сложных погодных условиях.



«СКАЙРОН СО»

КОМПЛЕКС КОНТРОЛЯ
ПРИЛЕГАЮЩЕЙ ТЕРРИТОРИИ
НА ОСНОВЕ БЕСПИЛОТНОГО
ВОЗДУШНОГО СУДНА



Предназначен для оперативного наблюдения и видеосъемки охраняемых территорий, патрулирования периметра охраняемого объекта, визуализации тревог технических средств охраны.

Комплекс представляет собой стартовый контейнер с беспилотным воздушным судном (БВС) и автоматизированное рабочее место оператора. Стартовый контейнер служит для базирования, взлета, посадки, зарядки БВС, организации связи и мониторинга метеоусловий. БВС осуществляет взлет и посадку в контейнер без участия оператора в полностью автоматическом режиме, также возможно ручное управление полетом. Радиус действия комплекса – 5 километров. БВС может быть оснащен видеокамерой или тепловизором.

Особенностью комплекса является функционирование в сложных погодных условиях, а также эффективное противодействие средствам РЭБ.

СТИЛСОФТ

КОСМИЧЕСКИЕ СИСТЕМЫ

ДИСТАНЦИОННОГО ЗОНДИРОВАНИЯ ЗЕМЛИ



«СТИЛСАТ-1»

КОСМИЧЕСКИЙ АППАРАТ
ДИСТАНЦИОННОГО
ЗОНДИРОВАНИЯ ЗЕМЛИ

Космический аппарат предназначен для получения снимков поверхности Земли сверхвысокого разрешения

ПРОСТРАНСТВЕННОЕ РАЗРЕШЕНИЕ СЕНСОРА

0,5 М

ВЫСОТА ОРБИТЫ

520 КМ

МАССА

420 КГ

ШИРИНА КАДРА

12 КМ

КОСМИЧЕСКИЕ СИСТЕМЫ

СТИЛСОФТ

ОБЪЕДИНЯЯ НЕВОЗМОЖНОЕ —

Аналитическая система «СИНЕРГЕТ: Ситуационное управление» предназначена для управления силами и средствами обеспечения безопасности.



СОЗДАЕМ НЕПРЕВЗОЙДЕННОЕ

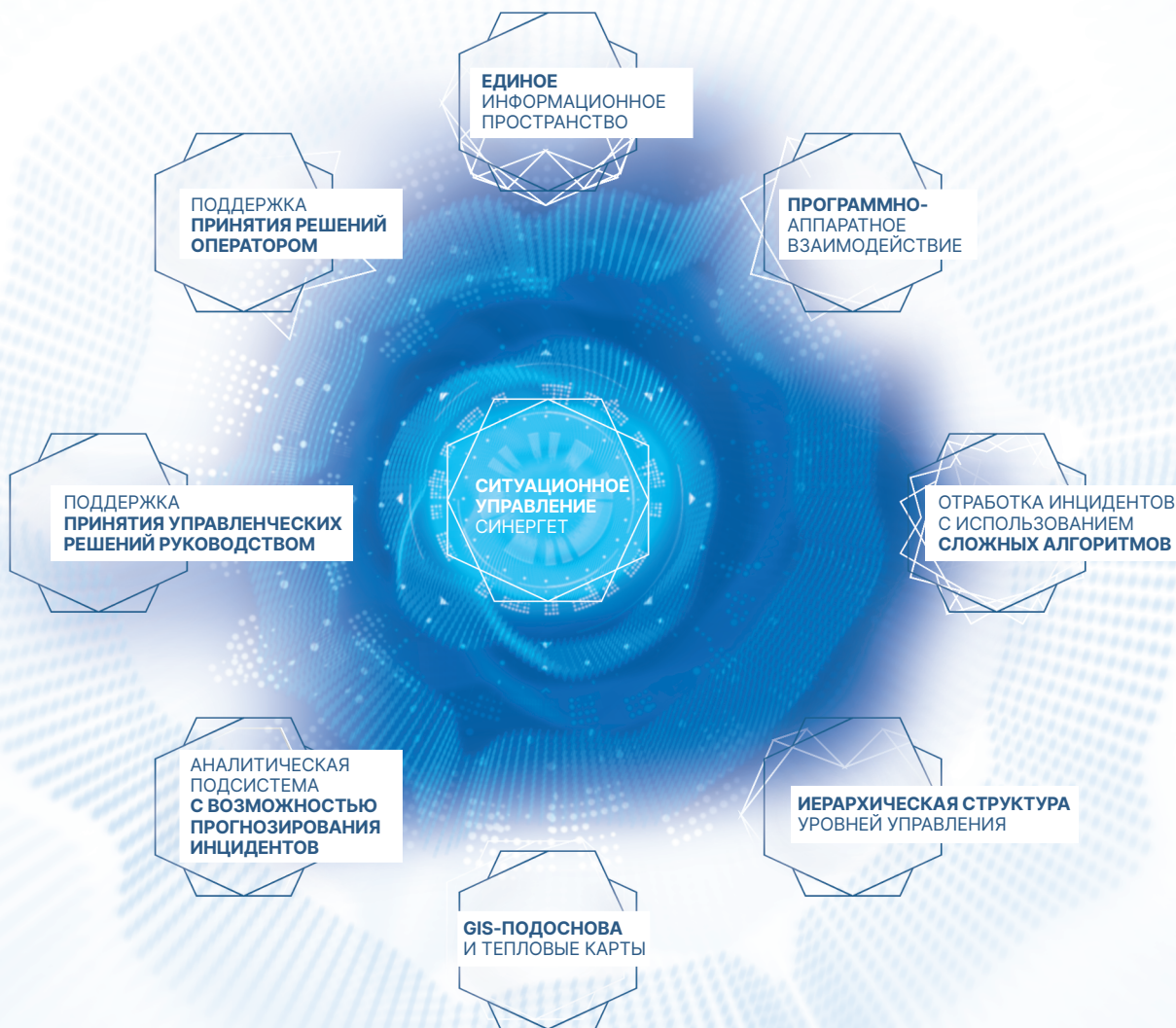

СТИЛСОФТ

НАМ ЕСТЬ ЧЕМ ГОРДИТЬСЯ

Производим

600 000

единиц продукции в год

Более

50

новых продуктов разрабатывается ежегодно

Экспорт

20

в
стран мира

Более

50 км

протяженность периметра одного объекта



самый северный объект в мире



самый крупный следственный изолятор в Европе



самый южный объект в мире



самая высокогорная система видеонаблюдения в Европе

Более

400

изделий прошли государственные
испытания и приняты на снабжение
в силовых ведомствах

Более

10 000

объектов оснащены
оборудованием СТИЛСОФТ

Более

700

изделий собственной разработки



От Земли Франца-Иосифа
до Антарктиды

СТИЛСОФТ

ИННОВАЦИИ ТЕХНОЛОГИЧНОСТЬ НАДЕЖНОСТЬ

Более 1500 высококвалифицированных специалистов компании осуществляют разработку и производство широкого спектра оборудования, программного обеспечения и комплексных систем безопасности.

Работа компании СТИЛСОФТ по реализации крупных проектов отмечена благодарностями руководителей федеральных ведомств и структур.

Новейшие разработки компании регулярно представляются высшему руководству страны.





Председатель совета
директоров компании
СТИЛСОФТ
представляет
новейшие разработки
руководству страны

СТИЛСОФТ

КОНТАКТНАЯ ИНФОРМАЦИЯ

Компания СТИЛСОФТ особое внимание уделяет своим клиентам, организовывая работу таким образом, чтобы ни один звонок или запрос не остался без ответа. Наши специалисты всегда готовы предоставить любую интересующую клиента информацию.

Головной офис

355042, Россия, г. Ставрополь, ул. Васильковая, 29

Телефон: +7 (8652) 52-44-44, +7 (495) 663-71-75

Факс: +7 (8652) 52-88-88

Email: info@stilsoft.ru

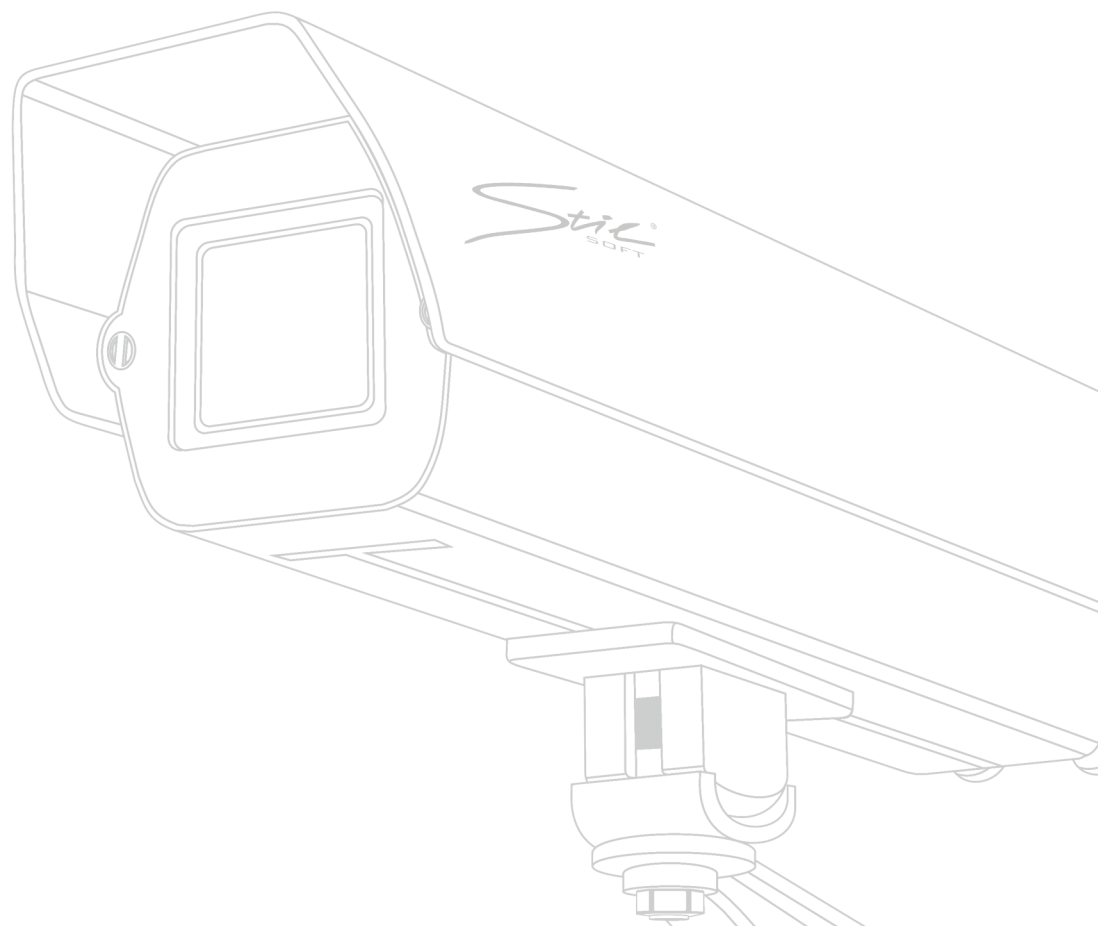

STILSOFT. RU

